



Powerful Solutions

EagleVision CCTV

SECURITY SOLUTIONS AND TECHNOLOGIES

Sensor Ativo 4 Feixes Laser

- Dois conjuntos independentes de ajuste para lente óptica
- Adota chip DSP, patenteado código multi-dimensional, tecnologia de detecção de alarme real
- Sistema com 4 (quatro) feixes reguláveis de alta potência.
- Filtro de onda digital, anti-interferência.
- Adota relê sólido, baixa tensão e baixo consumo de energia.
- Função completa de auto-diagnóstico, ambiente de auto-ajuste
- Resistente à chuva, neblina, neve e geadas, IP65
- Reconhecimento digital inteligente: Frequência de quatro bandas, com 10LEDs para definir alinhamento; reduz a taxa de alarme falso.
- Ajuste de sensibilidade de detecção entre 50~700ms

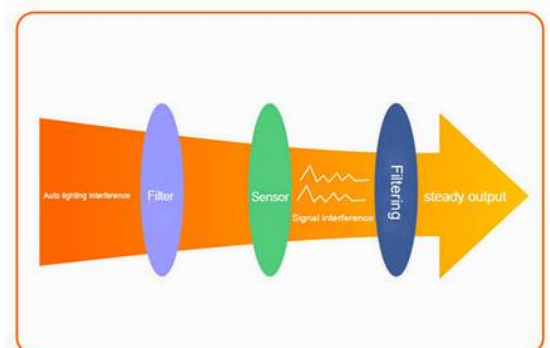
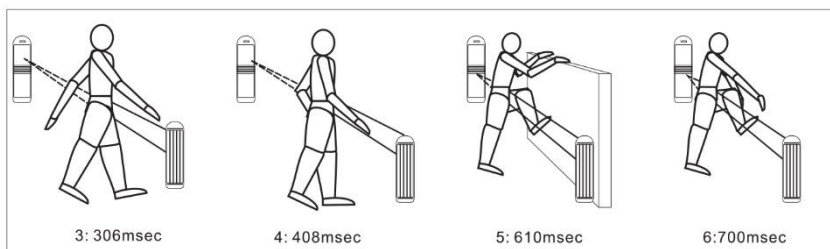
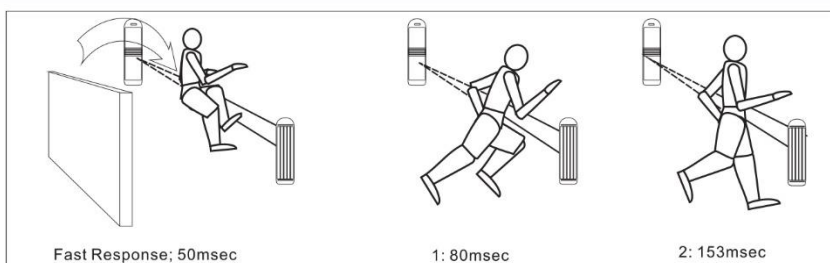

- Tecnologia Avançada de Filtro Digital
- Melhor sensibilidade quando comparado com filtro analógico tradicional
- Maior precisão e estabilidade



Powerful Solutions

EagleVision CCTV

SECURITY SOLUTIONS AND TECHNOLOGIES

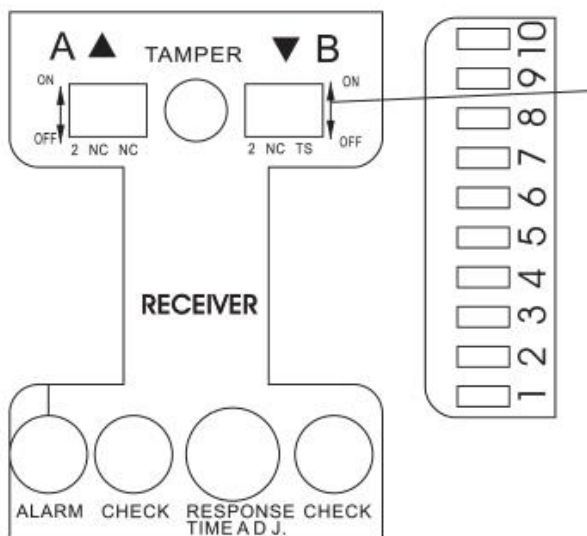
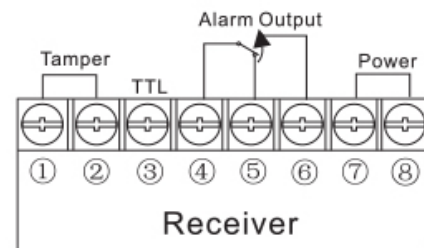
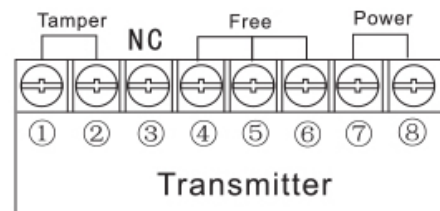
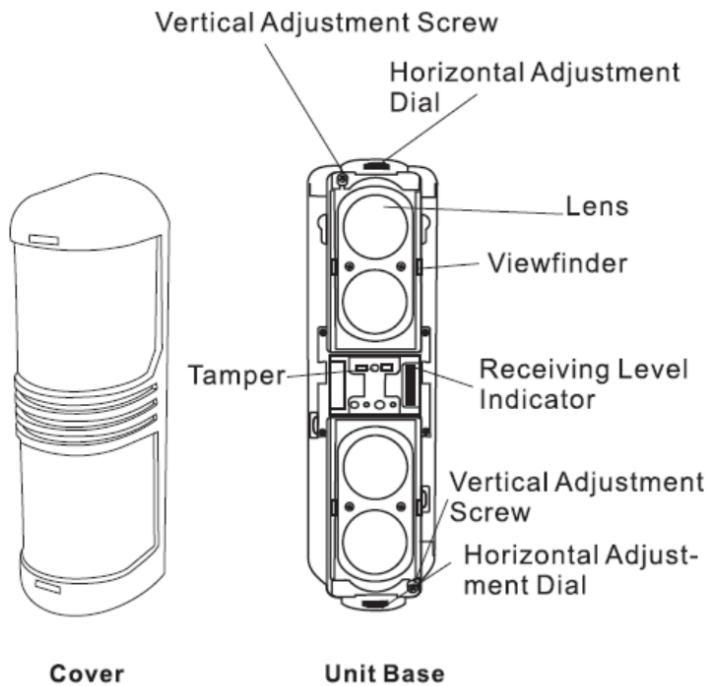

Setas indicadoras de interruptores 2 TS correspondentes. Possui 10LEDs de alinhamento para maior precisão do sinal.

Após o alinhamento completo, pelo menos 5 LEDs permanecem ligados, mas o alinhamento de precisão é feito com 7 ou mais LEDs.



Powerful Solutions

EagleVision CCTV

SECURITY SOLUTIONS AND TECHNOLOGIES

Especificações Técnicas

MODELO	EE-A60BHL	EE-A100BHL	EE-A150BHL	EE-A200BHL
Alcance (Uso Externo)	60~70m	100~120m	150~170m	200~220m
Luz Infra-Vermelho	4-Feixes (4 feixes acionam quando transmissão for interrompida)			
Frequência Seleccionável	CH1-CH8 8 canais			
Ajuste de Sensibilidade	50-700m seg (Configurável)			
Alimentação de Entrada	11~30VDC (Sem polaridade)			
Consumo de Energia (12VDC)	70mA	80mA	90mA	100mA
Indicador LED	LED Energia: Vermelho (transmissor) / LED Alarme: Vermelho (Receptor)			
	Nível de Alinhamento dos Feixes LED: 10 LEDS Vermelhos (Receptor)			
Duração do Alarme	1 ~ 0.5 Seg			
Saída de Relês	"C" relê, contato seco, 1A/120VAC, 2A/24VDC			
Anti-Violação	Aciona quando a cobertura for removida (1A/120VAC)			
Ângulo de Alinhamento	Vertical 20*X(~10*X), Horizontal 180*X (~90*X)			
Montagem	Parede ou Poste			
Temperatura de Operação	(-)25°C~(+)55°C			
Peso	1.5Kg			
Accessórios	Parafusos de parede (8pcs) Parafusos de montagem em poste (8pcs), Suporte de metal (2pcs) Suporte de montagem "U" (4pcs)			

